

Nikon

DİJİTAL FOTOĞRAF MAKİNESİ

Z 8

Kullanım Kılavuzu

- Fotoğraf makinesini kullanmadan önce bu belgeyi dikkatli bir şekilde okuyun.
- Fotoğraf makinesinin doğru bir şekilde kullanılmasını sağlamak için, "Emniyetiniz İçin" (sayfa 8) bölümünü okuduğunuzdan emin olun.
- Bu belgeyi okuduktan sonra, ileride başvurmak üzere kolayca erişebileceğiniz bir yerde saklayın.



Ayrıntılı kullanım talimatları için tarayın.

nikon başvuru kaynağı Z 8

Başlamadan Önce

Z 8 Kullanım Kılavuzu ve Başvuru Kaynağı

Bu *Kullanım Kılavuzu*'na ek olarak fotoğraf makineniz için bir *Başvuru Kaynağı* sağlanmıştır.

Kullanım Kılavuzu (Bu Belge)

Kullanım Kılavuzu temel fotoğraf makinesi işlemlerini tarif eder.



Başvuru Kaynağı

Fotoğraf makinesi özellikleri ve işlemleri, *Kullanım Kılavuzu*'na ek niteliğindeki bir *Başvuru Kaynağı*'nda ayrıntılı olarak anlatılmaktadır. *Başvuru Kaynağı* bilgisayarlarda, akıllı telefonlarda ve tabletlerde görüntülenebilir.



Başvuru Kaynağı (Web Versiyonu) görüntüleyin:



<https://onlinemanual.nikonimglib.com/z8/tr/>



Başvuru Kaynağı (PDF Versiyonu) indirin:



Objektifleri Kullanma

Objektifleri kullanmaya ilişkin daha fazla bilgi için Nikon İndirme Merkezi'nden indirebileceğiniz objektif belgelerine danışın.

Z 8 Model Name: N2120

Belgeleri ve Yazılımı İndirme

Nikon İndirme Merkezi

Dijital fotoğraf makineleri, NIKKOR objektifler ve flaş üniteleri için belgeleri, donanım yazılımı güncellemeleri, NX Studio ve diğer yazılımları Nikon İndirme Merkezi'nden indirebilirsiniz.

<https://downloadcenter.nikonimglib.com/>



Nikon Yazılımlarını İndirme

● Bilgisayar Yazılımları

Nikon yazılımlarını Nikon İndirme Merkezi'nden indirebilirsiniz.

NX Studio: Nikon dijital fotoğraf makineleri ile çekilen fotoğrafları görüntüleyin ve düzenleyin.

● Akıllı Cihaz Uygulamaları

Akıllı cihaz uygulamalarını Apple App Store® ve Google Play™ platformlarından indirebilirsiniz.

SnapBridge: Kablosuz bağlantı aracılığıyla fotoğrafları ve videoları akıllı cihazınıza indirin.

İpucu: Nikon Kullanıcı Desteği

Teknik desteğe ihtiyaç duyarsanız birçok seçenek sunuyoruz.

- **ABD'deki kullanıcılar için:** <https://www.nikonusa.com/>
 - **Kanada'daki kullanıcılar için:** <https://www.nikon.ca/>
 - **Meksika'daki kullanıcılar için:** <https://www.nikon.com.mx/>
 - **Latin Amerika'daki kullanıcılar için:** <https://www.nikonamericalatina.com/>
 - **Avrupa'daki kullanıcılar için:** <https://www.nikoneurope.com>
 - **Asya, Okyanusya ve Orta Doğu'daki kullanıcılar için:** <https://www.nikon-asia.com/>
-

Paketin İçindekiler

Burada listelenen tüm öğelerin fotoğraf makinanızla verildiğinden emin olun.

- Fotoğraf makinesi gövdesi

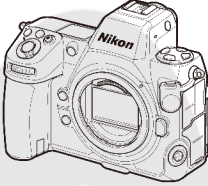

- BS-1 aksesuar kızıağı kapağı (fotoğraf makinesine takılı olarak gelir)
- DK-33 vizör lastiği (fotoğraf makinesine takılı olarak gelir)
- BF-N1 gövde kapağı
- Hafıza kartları ayrı olarak satılır.

- EN-EL15c şarj edilebilir Li-ion pil ve terminal kapağı
- MH-25a pil şarj cihazı (türü ve şekli satıldığı ülkeye veya bölgeye göre değişen bir AC duvar adaptörü veya güç kablosu ile birlikte gelir)
- HDMI/USB kablosu klipsi
- AN-DC26 askı
- UC-E24 USB kablosu
- *Kullanım Kılavuzu*
- Garanti belgesi (bu elkitabının arka kapağına basılmıştır)

Bu Belge Hakkında

Semboller

Bu belgede aşağıdaki semboller kullanılmaktadır. İhtiyacınız olan bilgileri bulmak için onları kullanın.



Bu simge notları, yani bu ürünü kullanmadan önce okunması gereken bilgileri gösterir.

İpucu

Bu simge ipuçlarını, yani bu ürünü kullanırken yararlı bulabileceğiniz ek bilgileri gösterir.



Bu simge, bu belgedeki diğer bölümlere olan referansları gösterir.

Kurallar

- Bu fotoğraf makinesinde, CFexpress (Tip B), XQD, SD, SDHC ve SDXC hafıza kartları kullanılmaktadır. Bu belge boyunca her tür hafıza kartı, “hafıza kartı” olarak anılmaktadır. Farklı türler arasında ayırım yapmak gerektiğinde, “CFexpress hafıza kartı”, “XQD hafıza kartı” ve “SD hafıza kartı” terimleri kullanılabilir.
- Bu belge boyunca pil şarj cihazları, “pil şarj cihazları” veya “şarj cihazları” olarak anılır.
- Bu belge boyunca, çekim sırasında fotoğraf makinesi ekranındaki ve vizöründeki gösterim “çekim ekranı” olarak anılmaktadır. Çoğu durumda çizimlerde ekran gösterilmektedir.
- Bu belge boyunca akıllı telefonlar ve tabletler, “akıllı cihazlar” olarak anılmaktadır.
- Bu belge genelinde, “FX biçimi” ve “FX”, 35 mm biçimi (“tam çerçeve”) bir fotoğraf makinesinin görüş açısına eşdeğer bir görüş açısına, “DX biçimi” ve “DX” ise bir APS-C fotoğraf makinesinin görüş açısına eşdeğer bir görüş açısına atıfta bulunmak üzere kullanılır.
- Bu belge boyunca gönderim sırasında etkili olan ayarları ifade etmek için “varsayılan ayarlar” terimi kullanılır. Bu belgedeki açıklamalar varsayılan ayarların kullanıldığını varsayar.

İçindekiler

Başlamadan Önce 2

| | |
|--|----|
| Z 8 Kullanım Kılavuzu ve Başvuru Kaynağı | 2 |
| Belgeleri ve Yazılımı İndirme | 3 |
| Nikon İndirme Merkezi..... | 3 |
| Nikon Yazılımlarını İndirme..... | 3 |
| Paketin İçindekiler..... | 4 |
| Bu Belge Hakkında..... | 5 |
| Semboller..... | 5 |
| Kurallar..... | 5 |
| Emniyetiniz İçin..... | 8 |
| Bildirimler..... | 14 |

Fotoğraf Makinesinin Parçaları 18

| | |
|---------------------------------|----|
| Fotoğraf Makinesi Gövdesi | 18 |
|---------------------------------|----|

İlk Adımlar 23

| | |
|--|----|
| Askıyı Takma..... | 23 |
| Pili Şarj Etme..... | 24 |
| Pil Şarj Cihazı..... | 24 |
| Opsiyonel EH-7P AC Şarj Adaptörleri/EH-8P AC Adaptörleri: Şarj Etme | 26 |
| Pili Takma..... | 30 |
| Pili Çıkarma..... | 30 |
| Pil Seviyesi | 31 |
| Hafıza Kartlarını Takma..... | 32 |
| Hafıza Kartlarını Çıkarma..... | 34 |
| Objektif Takma | 35 |
| Objektifleri Çıkartma..... | 36 |
| Fotoğraf Makinesi Ayarları | 37 |

Temel Çekim ve İzleme 40

| | |
|-------------------------|----|
| Fotoğraflar Çekme | 40 |
| Video Kaydetme | 44 |
| İzleme | 47 |

Sorun giderme 48

| | |
|--|----|
| Müşteri Desteği ile İletişim Kurmadan Önce | 48 |
|--|----|

Teknik Notlar 49

| | |
|---|----|
| Fotoğraf Makinesinin Bakımı | 49 |
| Uzun Süreli Depolama..... | 49 |
| Fotoğraf Makinesi ve Pilin Bakımı: Uyarılar | 50 |
| Uyarılar: Fotoğraf Makinesinin Kullanımı | 50 |
| Uyarılar: Pillerin Kullanılması..... | 55 |
| Uyarılar: Şarj Cihazının Kullanılması | 58 |
| Ticari Markalar ve Lisanslar | 59 |
| Bildirimler..... | 61 |
| Bluetooth ve Wi-Fi (Kablosuz LAN) | 62 |
| Garanti Koşulları - Nikon Avrupa Hizmet Garantisi | 67 |

Emniyetiniz İçin

Maddi hasarı veya kendinizin ya da diğer insanların yaralanmasını önlemek için, bu ürünü kullanmadan önce “Emniyetiniz İçin” bölümünü tamamen okuyun.

Bu güvenlik talimatlarını okuduktan sonra, gelecekte başvurmak üzere kolay erişebileceğiniz bir yerde saklayın.

⚠ TEHLİKE: Bu simge ile işaretlenen önlemlere uyulmaması yüksek ölüm veya ciddi yaralanma riski taşır.

⚠ UYARI: Bu simge ile işaretlenen önlemlere uyulmaması ölüme veya ciddi yaralanmaya neden olabilir.

⚠ DİKKAT: Bu simge ile işaretlenen önlemlere uyulmaması yaralanmaya veya maddi hasara neden olabilir.

⚠ UYARI

Yürürken veya bir araç kullanırken kullanmayın.

Bu önlemin alınmaması kazalara ya da başka yaralanmalara neden olabilir.

Bu ürünü parçalarına ayırmayın veya ürün üzerinde değişiklik yapmayın. Düşme veya başka bir kaza sonucunda açığa çıkan iç parçalara dokunmayın.

Bu önlemlere uyulmaması elektrik çarpmasına veya başka yaralanmalara neden olabilir.

Ürünün duman, ısı veya alışılmadık kokular oluşturması gibi anormallikler fark ederseniz pilin veya güç kaynağının bağlantısını derhal kesin.

Kullanmaya devam edilmesi yangına, yanıklara veya başka yaralanmalara neden olabilir.

UYARI

Kuru tutun. Islak ellerle dokunmayın. Fişle ıslak ellerle dokunmayın.

Bu önlemlere uyulmaması yangına veya elektrik çarpmasına neden olabilir.

Bu ürün açıkken veya prize takılıyken cildinizin ürünle uzun süre temas halinde kalmasına izin vermeyin.

Bu önleme uyulmaması düşük sıcaklık yanıklarına neden olabilir.

Bu ürünü propan, benzin veya aerosoller gibi yanıcı toz veya gazların bulunduğu yerlerde kullanmayın.

Bu önleme uyulmaması patlamaya veya yangına neden olabilir.

Objektiften güneşe veya diğer parlak ışık kaynağına doğrudan bakmayın.

Bu önleme uyulmaması görme kaybına neden olabilir.

Flaşlı veya AF yardımcı aydınlatmasını motorlu bir araç sürücüsüne doğrultmayın.

Bu önleme uyulmaması kazalara neden olabilir.

Bu ürünü çocukların ulaşamayacağı bir yerde tutun.

Bu önleme uyulmaması yaralanmaya veya ürünün arızalanmasına neden olabilir. Ayrıca küçük parçaların boğulma tehlikesi oluşturabileceğini unutmayın. Bir çocuğun bu ürünün herhangi bir parçasını yutması durumunda hemen tıbbi yardım alın.

Askıları boynunuzun etrafında dolaştırmayın, sarmayın veya bükmeyin.

Bu önleme uyulmaması kazalara neden olabilir.

UYARI

Özellikle bu ürün ile kullanılmak üzere tasarlanmayan pilleri, şarj cihazlarını, AC adaptörlerini veya USB kablolarını kullanmayın.

Bu ürünle kullanılmak üzere tasarlanan pilleri, şarj cihazlarını, AC adaptörlerini ve USB kablolarını kullanırken, şunları yapmayın:

- Kordonlara veya kablolara zarar vermeyin, üzerlerinde değişiklik yapmayın, zorla çekmeyin ya da bükmeyin; onları ağır nesnelere altına yerleştirmeyin ya da ısıya veya ateşe maruz bırakmayın.
- Bir voltajdan diğerine dönüştürmek için tasarlanan seyahat dönüştürücüleri veya DC-AC dönüştürücüleri ile kullanmayın.

Bu önlemlere uyulmaması yangına veya elektrik çarpmasına neden olabilir.

Gök gürültülü fırtınalar sırasında ürünü şarj ederken veya AC adaptörünü kullanırken fişe dokunmayın.

Bu önleme uyulmaması elektrik çarpmasına neden olabilir.

Fişin metal parçaları üzerindeki veya yakınındaki tozlar kuru bir bezle temizlenmelidir.

Kullanıma devam edilmesi yangına neden olabilir.

Aşırı derecede yüksek veya düşük sıcaklıklara maruz kalan yerlerde çıplak ellerle dokunmayın.

Bu önleme uyulmaması yanıklara veya soğuk ısırmasına neden olabilir.

DİKKAT

Objektifi güneşe veya diğer güçlü ışık kaynaklarına doğrultulmuş halde bırakmayın.

Objektif tarafından odaklanan ışık yangına veya ürünün iç parçalarına hasar verebilir. Arka planı aydınlatılmış konuların çekimini yaparken güneşi çerçeveden oldukça uzakta tutun. Güneş çerçeveye yakın olduğunda fotoğraf makinesinin içine odaklanan güneş ışığı yangına neden olabilir.

DİKKAT

Kullanımı yasak olduğunda bu ürünü kapatın. Kablosuz ekipmanların kullanımı yasak olduğunda kablosuz özelliklerini devre dışı bırakın.

Bu ürünün oluşturduğu radyo frekans emisyonları uçakta veya hastaneler ya da diğer sağlık tesislerinde bulunan ekipmanlarla karışabilir.

Bu ürün uzun bir süre kullanılmıyacaksa pili çıkarın ve AC adaptörünün bağlantısını kesin.

Bu önleme uyulmaması yangına veya ürünün arızalanmasına neden olabilir.

Flaşı ciltle veya cisimlerle temas halinde veya çok yakın durumda patlatmayın.

Bu önleme uyulmaması yanıklara veya yangına neden olabilir.

Ürünü, kapalı bir otomobilin içi veya doğrudan güneş ışığı gibi aşırı derecede yüksek sıcaklıklara uzun bir süre maruz kalacağı yerlerde bırakmayın.

Bu önleme uyulmaması yangına veya ürünün arızalanmasına neden olabilir.

AF yardımcı aydınlatmasına doğrudan bakmayın.

Bu önlemin alınmamasının görme üzerinde olumsuz etkileri olabilir.

Fotoğraf makinelerini veya objektifleri, tripodlar veya benzer aksesuarlar takılıyken taşımayın.

Bu önleme uyulmaması yaralanmaya veya ürünün arızalanmasına neden olabilir.

Ekranda veya vizörde yüksek sıcaklık uyarısı görüntülendiğinde hafıza kartlarına dokunmayın.

Hafıza kartları sıcak olacaktır, bu da muhtemelen yanıklara neden olabilir veya kartların çıkarılırken düşürülüp hasar görmesine yol açabilir. Fotoğraf makinesinin gövdesinin ve pillerin de sıcak olabileceğini unutmayın.



⚠ DİKKAT

Ürünü kalp pillerinden ve diğer medikal cihazlardan en az 5 cm uzakta tutun.

Yakın mesafedeki medikal cihazlar üründeki mıknatıs veya mıknatıslardan etkilenebilir.

⚠ TEHLİKE (Piller)

Pilleri yanlış kullanmayın.

Aşağıdaki önlemlere uyulmaması pillerin sızıntı yapmasına, aşırı ısınmasına, patlamasına veya tutuşmasına neden olabilir:

- Yalnızca bu ürünle kullanılması için onaylanan şarj edilebilir piller kullanın.
- Pilleri ateşe veya aşırı derecede yüksek ısıya maruz bırakmayın.
- Parçalarına ayırmayın.
- Kolyeler, saç tokaları veya diğer metal cisimler ile dokunarak terminallere kısa devre yaptırmayın.
- Pilleri veya pillerin takıldığı ürünleri, güçlü fiziksel darbelere maruz bırakmayın.
- Pillerin üzerine basmayın, pilleri çivilerle delmeyin veya pillere çekiçle vurmayın.

Yalnızca belirtildiği gibi şarj edin.

Bu önleme uyulmaması pillerin sızıntı yapmasına, aşırı ısınmasına, patlamasına veya tutuşmasına neden olabilir.

Pil sıvısı gözlerle temas ederse bolca temiz suyla yıkayın ve hemen tıbbi yardım alın.

Harekete geçmeyi ertelemek göz yaralanmalarına neden olabilir.

Havayolu personelinin talimatlarını izleyin.

Yüksek rakımlarda gözetimsiz bırakılan piller sızıntı yapabilir, aşırı ısınabilir, patlayabilir veya tutuşabilir.

⚠ UYARI (Piller)

Pilleri çocukların ulaşamayacağı bir yerde tutun.

Bir çocuğun bir pili yutması durumunda hemen tıbbi yardım alın.

Pilleri evcil hayvanların ve diğer hayvanların erişemeyeceği bir yerde tutun.

Piller, hayvanlar tarafından ısırıldığı, çiğnendiği veya başka şekilde hasar gördüğü takdirde sızıntı yapabilir, aşırı ısınabilir, patlayabilir veya tutuşabilir.

Pilleri suya daldırmayın veya yağmura maruz bırakmayın.

Bu önleme uyulmaması yangına veya ürünün arızalanmasına neden olabilir. Islanırsa ürünü hemen bir havlu ya da benzeri bir nesneyle kurulayın.

Pillerde renk bozulması veya deformasyon gibi değişiklikler fark edecek olursanız hemen kullanmayı bırakın. Belirtien sürede şarj olmaması durumunda EN-EL15c şarj edilebilir pilleri şarj etmeyi durdurun.

Bu önlemlere uyulmaması pillerin sızıntı yapmasına, aşırı ısınmasına, patlamasına veya tutuşmasına neden olabilir.

Pillere artık ihtiyaç kalmadığında bantla terminallerin yalıtımını sağlayın.

Metal nesnelerin terminallerle temas etmesi aşırı ısınmaya, parçalanmaya veya yangına sebep olabilir.

Pil sıvısı bir insanın cildine veya kıyafetlerine temas ederse etkilenen alanı hemen bolca temiz suyla yıkayın.

Bu önleme uyulmaması cilt tahrişine neden olabilir.

Bildirimler

- Bu ürünün beraberindeki belgelerin hiçbir bölümü, Nikon'un önceden yazılı izni olmadan herhangi bir şekilde çoğaltılamaz, yayınlanamaz, kopyası çıkarılamaz, bir erişim sistemi içine kaydedilemez veya başka bir dile tercüme edilemez.
- Nikon bu belgelerde açıklanan donanım ve yazılımların görünümünü ve teknik özelliklerini istediği zaman ve önceden bildirimde bulunmaksızın değiştirme hakkını saklı tutar.
- Nikon bu ürünün kullanımından kaynaklanan herhangi bir zarardan sorumlu tutulamaz.
- Bu belgelerdeki bilgilerin doğru ve eksiksiz olması için her türlü çabanın sarf edilmiş olmasına karşın, tespit edeceğiniz herhangi bir hatayı veya ihmali kendi bölgenizdeki Nikon temsilcisinin dikkatine sunmanız halinde müteşekkir oluruz (adresler ayrıca verilmiştir).

● **Kopyalama veya Çoğaltmanın Yasak Oluşuna Dair Bildirim**

Dijital yollarla kopyalanan veya tarayıcı, dijital kamera veya diğer cihazlarla çoğaltılan materyali elinde bulundurmanın dahi kanunlar tarafından cezaya tabi olduğunu akılda bulundurun.

● **Yasalarca kopyalanması veya çoğaltılması yasaklanan ürünler**

"Numune" olarak damgalanmış kopya veya çoğaltmalar olsa dahi, kağıt veya madeni paraları, tahvilleri, devlet bonoları ve diğer yerel yönetim bonolarını kopyalamayın ya da çoğaltmayın.

Yabancı ülkelerde tedavülde olan kağıt veya madeni paralar ile tahvillerin kopyalanması veya çoğaltılması yasaktır.

Devletten ön izin alınmadığı takdirde, devlet tarafından bastırılan kullanılmamış posta pulları veya posta kartlarının kopyalanması veya çoğaltılması yasaktır.

Devlet tarafından bastırılan pullar ve kanunların öngördüğü tasdikli belgelerin kopyalanması veya çoğaltılması yasaktır.

• **Belli kopya ve çoğaltmalar ile ilgili uyarılar**

Bir şirket tarafından ticari kullanım amacıyla sınırlı sayıda gerekli kopyanın sağlanması dışında, devlet özel şirketlerce ihraç edilen senetlerin (hisse senetleri, fatura, çek, hediye çekleri vb.), bilgisayar giriş kartları veya kupon biletlerinin kopyalanması veya çoğaltımında ihtiyatlı olunması yönünde düzenlemeler yapmıştır. Ayrıca, devlet tarafından tanzim edilen pasaportları, kamu kurumları veya özel gruplar tarafından düzenlenen ruhsatları, kimlik kartlarını ve giriş kartı ve yemek kuponu gibi biletleri kopyalamayın veya çoğaltmayın.

• **Telif hakkı bildirimlerine riayet**

Telif hakkı yasası altında, telif hakkı olan çalışmaların fotoğraf makinesi ile çekilen fotoğraflar veya kayıtlar telif hakkı sahibinin izni olmadan kullanılamaz. Kişisel kullanım için istisnalar geçerlidir ancak sergilerin ve canlı performansların fotoğrafları veya kayıtları olması durumunda kişisel kullanımın bile kısıtlanabileceğini unutmayın.

• **Sadece Nikon Markalı Elektronik Aksesuarları Kullanın**

Nikon fotoğraf makinelerinde karmaşık elektronik devreler bulunur. Yalnızca özellikle bu Nikon dijital fotoğraf makinesi ile kullanılmak üzere Nikon tarafından onaylanan Nikon markalı aksesuarlar (objektifler, şarj cihazları, piller, AC adaptörleri ve flaş aksesuarlar), bu elektronik devrelerin çalışma ve güvenlik gereksinimleri içinde çalışmaya yönelik olarak tasarlanmış ve çalıştıkları ispatlanmıştır.

Nikon dışındaki elektronik aksesuarların kullanımı fotoğraf makinesine zarar verebilir ve Nikon garantinizi geçersizleştirebilir. Sağda gösterilen Nikon hologramı olmayan, üçüncü parti şarj edilebilir Li-ion pillerin kullanımı fotoğraf makinesinin normal kullanımını engelleyebilir veya pillerin aşırı ısınmasına, alev almasına, çatlamasına veya sızıntı yapmasına yol açabilir.

Nikon markalı aksesuarlar hakkında daha fazla bilgi için, yerel bir yetkili Nikon satıcısı ile irtibat kurun.

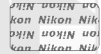

● Hafıza Kartları

- Hafıza kartları kullanımdan sonra sıcak olabilir. Hafıza kartlarını fotoğraf makinesinde çıkarırken gereken itinaı gösterin.
- Formatlama sırasında veya veriler bir bilgisayara ya da başka bir cihaza kaydedilirken, silinirken veya kopyalanırken ařađıdaki işlemleri gerçekleřtirmeyin. Bu önlemlere uyulmaması, veri kaybına veya fotoğraf makinesi ya da kartta hasara yol açabilir.
 - Hafıza kartlarını çıkarmayın veya takmayın.
 - Fotoğraf makinesini kapatmayın.
 - Pili çıkarmayın.
 - AC adaptörlerinin bağlantısını kesmeyin.
- Kart terminallerine parmaklarınızla veya metal nesnelere dokunmayın.
- Hafıza kartlarını kullanırken aşırı güç kullanmayın. Bu önleme uyulmaması, karta hasar verebilir.
- Hafıza kartlarını bükmeyin veya düşürmeyin ya da onları güçlü fiziksel darbelere maruz bırakmayın.
- Hafıza kartlarını suya, ısıya veya doğrudan güneş ışığına maruz bırakmayın.
- Hafıza kartlarını bir bilgisayarda formatlamayın.

❑ **Önemli Fotoğraflar Çekmeden Önce**

Önemli olaylarda fotoğraf çekmeden önce (düğün gibi veya fotoğraf makinesini seyahatte yanınıza almadan önce), fotoğraf makinesinin normal çalıştığından emin olmak için test çekimi yapın. Nikon, ürün arızasından kaynaklanabilecek zararlar veya kar kayıplarından sorumlu tutulamaz.

❑ **Yaşam Boyu Öğrenim**

Nikon'un devam eden ürün destek ve eğitimi konusundaki "Yaşam Boyu Öğrenim" hedefinin bir parçası olarak, aşağıdaki sitelerde sürekli güncellenen bilgiler çevrimiçi olarak edinilebilir:

- **ABD'deki kullanıcılar için:** <https://www.nikonusa.com/>
- **Kanada'daki kullanıcılar için:** <https://www.nikon.ca/>
- **Meksika'daki kullanıcılar için:** <https://www.nikon.com.mx/>
- **Latin Amerika'daki kullanıcılar için:**
<https://www.nikonamericalatina.com/>
- **Avrupa'daki kullanıcılar için:** <https://www.nikoneurope.com>
- **Asya, Okyanusya ve Orta Doğu'daki kullanıcılar için:**
<https://www.nikon-asia.com/>

En son ürün bilgileri, ipuçları, sıkça sorulan sorulardan (SSS) haberdar olmak ve dijital görüntüleme ve fotoğrafçılık konularında genel bilgi edinmek için bu siteleri ziyaret edin. Ek bilgiler bölgenizdeki Nikon temsilcisinden edinilebilir. İletişim bilgileri için aşağıdaki bağlantıyı izleyin:

<https://imaging.nikon.com/>

Fotoğraf Makinesinin Parçaları

Fotoğraf Makinesi Gövdesi

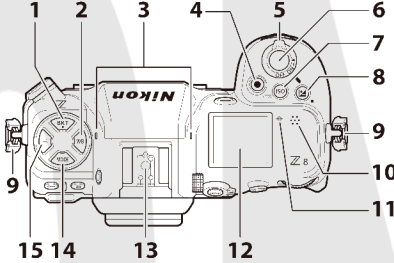

- 1 BKT düğmesi (BKT)
- 2 WB düğmesi (WB)
- 3 Stereo mikrofonu
- 4 Video kayıt düğmesi
- 5 Açma/kapama düğmesi
- 6 Deklanşör
- 7 ISO duyarlılığı düğmesi (ISO)
- FORMAT düğmesi (FORMAT)
- 8 Pozlama telafisi düğmesi (☑)

- 9 Fotoğraf makinesi askısı için delik
- 10 Hoparlör
- 11 Odak düzlemi işareti (∞)
- 12 Kontrol paneli
- 13 Aksesuar kızıağı (opsiyonel flaş birimi için)
- 14 MODE düğmesi (MODE)
- 15 Deklanşör modu düğmesi (☑)

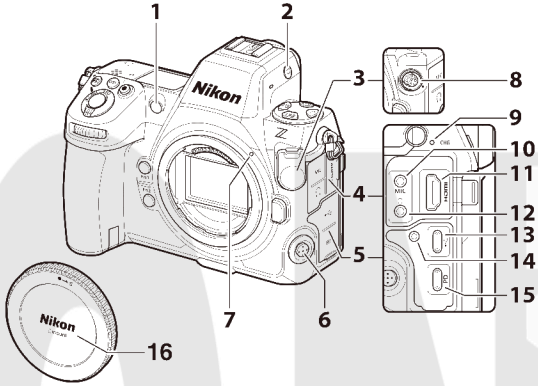

- 1 AF yardımcı aydınlatması
Kırmızı göz azaltma lambası
Otomatik-zamanlama lambası
- 2 Ekran modu düğmesi (□)
- 3 On pinli uzak terminal kapağı
- 4 Mikrofon, kulaklık ve HDMI
konektörleri için kapak
- 5 USB konektör kapağı
- 6 Netleme modu düğmesi
- 7 Objektif montaj işareti
- 8 On pinli uzak terminal

- 9 Şarj lambası
- 10 Harici mikrofon için konektör
- 11 HDMI konektörü
- 12 Kulaklık konektörü
- 13 USB data konektörü
- 14 HDMI/USB kablo klipsi için dışlı
delik
- 15 USB Güç İletim Konektörü
- 16 Gövde kapağı

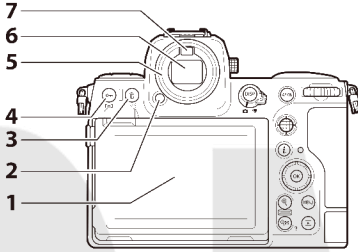

- 1 Ekran
- 2 Göz merceđi deklanşörü
- 3 Sil düğmesi (⏏)
FORMAT düğmesi (FORMAT)
- 4 Kuru düğmesi (⏏)
Fn3 düğmesi (Fn3)

- 5 Vizör lastiđi
- 6 Vizör
- 7 Göz sensörü

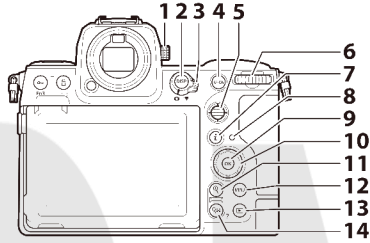

- 1 Diyoptri ayar kontrolü
- 2 DISP düğmesi (DISP)
- 3 Fotoğraf/video seçici
- 4 AF-ON düğmesi (AF-ON)
- 5 Alt seçici
- 6 Ana ayar kadranı
- 7 "i" düğmesi (i)
- 8 Hafıza kartına erişim lambası

- 9 OK düğmesi (OK)
- 10 Çoklu seçici
- 11 İzleme yaklaştırma düğmesi (Z)
- 12 MENU düğmesi (MENU)
- 13 İzleme düğmesi (Z)
- 14 İzleme uzaklaştırma/küçük resim düğmesi (Z)
- Yardım düğmesi (?)

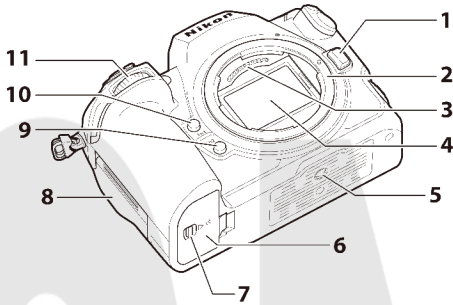

- 1 Objektif çıkartma düğmesi
- 2 Objektif montajı
- 3 CPU kontakları
- 4 Görüntü sensörü
- 5 Tripod soketi
- 6 Pil yuvası kapağı

- 7 Pil yuvası kapağı mandalı
- 8 Hafıza kartı yuvası kapağı
- 9 Fn2 düğmesi (Fn2)
- 10 Fn1 düğmesi (Fn1)
- 11 Alt-ayar kadranı

İlk Adımlar

Askıyı Takma

Askıyı takmak için aşağıdaki adımları izleyin.

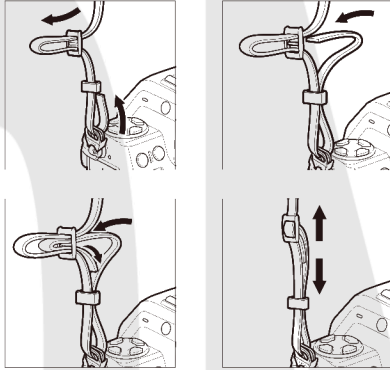

Pili Şarj Etme

Kullanmadan önce, birlikte verilen EN-EL15c pili şarj edin.

❑ Dikkat: Pil ve Şarj Cihazı

“Emniyetiniz İçin” (□8) ve “Fotoğraf Makinesi ve Pilin Bakımı: Uyarılar” (□50) bölümlerindeki uyarılar ile dikkat edilecek hususları okuyun ve bunlara uyun.

Pil Şarj Cihazı

Ülkeye veya bölgeye bağlı olarak, şarj cihazı bir AC duvar adaptörü veya bir güç kablosu ile birlikte gelir.

- **AC duvar adaptörü:** AC duvar adaptörünü şarj cihazının AC girişine taktıktan sonra (①), AC duvar adaptörü mandalını gösterildiği gibi kaydırın (②) ve adaptörü yerine sabitlemek için 90° döndürün (③). Pili takın ve şarj cihazını prize takın.

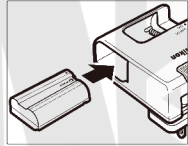
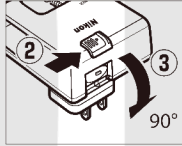
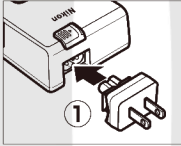

- **Güç kablosu:** Güç kablosunu fiş ile gösterilen yönde bağladıktan sonra, pili takın ve kabloyu prize takın.

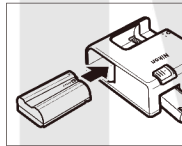
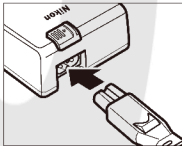

- Bitmiş bir pil yaklaşık 2 saat 35 dakikada tamamen şarj olur.

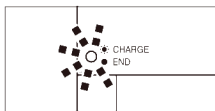

Pil şarj oluyor (yanıp sönüyor)

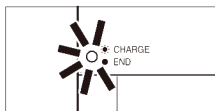

Şarj tamamlandı (sabit)

☑ CHARGE Lambası Hızlı Yanıp Sönüyorsa

CHARGE lambası hızlı bir şekilde yanıp sönüyorsa (saniyede 8 defa):

- **Pil doğru takılmamıştır:** Şarj cihazını prizden çekin ve pili çıkarıp yeniden takın.
- **Ortam sıcaklığı çok sıcak veya çok soğuk:** Pil şarj cihazını belirtilen sıcaklık aralığı içindeki sıcaklıklarda kullanın (0–40 °C).

Sorun devam ederse şarj cihazını prizden çekin ve şarj işlemi sonlandırın. Pili ve şarj cihazını yetkili Nikon servis temsilcisine getirin.

Opsiyonel EH-7P AC Şarj Adaptörleri/EH-8P AC Adaptörleri: Şarj Etme

Pil, fotoğraf makinesine takıldığında opsiyonel bir EH-7P AC şarj adaptörü veya EH-8P AC adaptörü kullanılarak şarj edilebilir.

- Bitmiş bir pil yaklaşık 2 saat 40 dakika içinde tamamen şarj olacaktır.
- Şarj işlemi tamamlandığında, EH-7P veya EH-8P'yi prizden çekin ve şarj adaptörünün fotoğraf makinesi ile bağlantısını kesin.

■ Şarj etme

EH-7P AC Şarj Adaptörünü Kullanma

Fotoğraf makinesinin kapalı olduğunu onayladıktan sonra, EH-7P AC şarj adaptörünü (1) fotoğraf makinesinin USB Güç İletim konnektörüne (2) bağlayın ve adaptörü prize takın. Pil, fotoğraf makinesi kapalıyken şarj olacaktır. Takma ve çıkarma işlemleri sırasında fişi düz tutun.

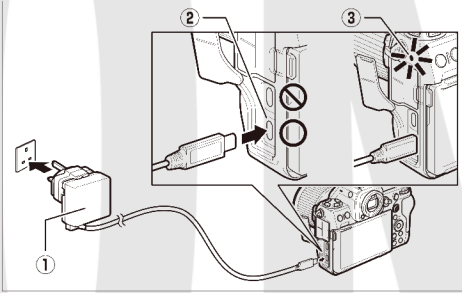

- Fotoğraf makinesi şarj lambası (3) şarj işlemi devam ederken amber renkte yanar. Lamba şarj işlemi tamamlandığında söner.
- Bekleme zamanlayıcısı kapalı olduğu takdirde pil aynı zamanda fotoğraf makinesi açıkken de şarj olacaktır.
- Fişin şekli satın aldığınız ülke veya bölgeye göre değişir.

EH-8P AC Adaptörünü Kullanma

Opsiyonel bir UC-E25 USB kablosunu (her iki uçta C Tipi konektörleri bulunan) EH-8P AC adaptörüne (①) bağlayın. Fotoğraf makinesinin kapalı olduğunu onayladıktan sonra, kablonun diğer ucunu fotoğraf makinesinin USB Güç İletim konektörüne (②) bağlayın ve adaptörü prize takın. Pil, fotoğraf makinesi kapalıyken şarj olacaktır. Takma ve çıkarma işlemleri sırasında fişi düz tutun.

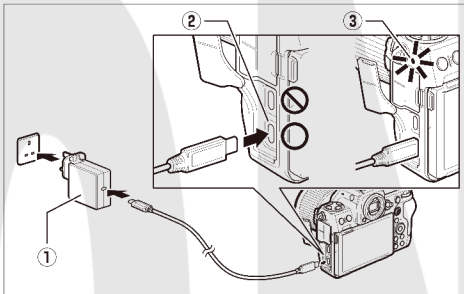

- Fotoğraf makinesi şarj lambası (③) şarj işlemi devam ederken amber renkte yanar. Lamba şarj işlemi tamamlandığında söner.
- Bekleme zamanlayıcısı kapalı olduğu takdirde pil aynı zamanda fotoğraf makinesi açıkken de şarj olacaktır.
- Fişin şekli satın aldığınız ülke veya bölgeye göre değişir.

☑ Uyarılar: EH-7P/EH-8P

- Kablo fotoğraf makinesinin USB data konektörüne bağlıysa pil şarj olmayacaktır.
- EH-7P ve EH-8P yalnızca EN-EL15c ve EN-EL15b pillerle birlikte kullanılabilir. EN-EL15a piller bir MH-25a pil şarj cihazı kullanılarak şarj edilebilir.
- Örneğin, yüksek fotoğraf makinesi sıcaklıklarından veya bir EN-EL15a'yı şarj etme denemelerinden kaynaklanan şarj hataları kapanmadan önce yaklaşık 30 saniye boyunca hızlı bir şekilde yanıp sönen şarj lambası ile gösterilir.
- Şarj lambası kapandıktan sonra, fotoğraf makinesini açmanızı (veya bekleme zamanlayıcısını etkinleştirmenizi) ve pilin şarjlı olduğunu doğrulamanızı öneriyoruz.

İpucu: EH-7P/EH-8P: Güç İletimi

Ayarlar menüsünde [**USB güç tedarigi**] için [**ON**] seçilirse fotoğraf makinesi açıkken fotoğraf makinesine güç tedarik edilecektir.

- Kabloyu fotoğraf makinesinin USB Güç İletim konektörüne bağlayın. Adaptör, USB data konektörü üzerinden bağlandığında fotoğraf makinesine güç sağlamayacaktır.
- Güç yalnızca fotoğraf makinesine pil takıldığında beslenecektir.
- Fotoğraf makinesi bir dış güç kaynağından çalıştırılırken pil şarj olmayacaktır.

İpucu: Üçüncü Taraf USB Type-C ve PD (Güç Dağıtımı) Uyumlu AC Adaptörler ile Şarj Etme

- Fotoğraf makinesi pilini şarj etmek için üçüncü taraf AC adaptörleri kullanabilirsiniz. USB PD'yi (güç dağıtımı) destekleyen USB Type-C konektörlerine sahip bir AC adaptörü kullanın.
- Minimum 45 W (15 V/3 A) çıkış gücüne sahip bir AC adaptörü kullanın.
- Fotoğraf makinesine bağlamak için her iki ucunda da Type-C konektörleri olan bir USB kablosu kullanın.
- Tüm üçüncü taraf AC adaptörlerinin ve USB kablolarının fotoğraf makinesi pilini şarj edebileceğini garanti etmiyoruz.

İpucu: Üçüncü Taraf USB Type-C ve PD (Güç Dağıtımı) Uyumlu

Taşınabilir Şarj Cihazları

- Fotoğraf makinesi pilini şarj etmek ve fotoğraf makinesine enerji sağlamak için üçüncü taraf taşınabilir şarj cihazlarını kullanabilirsiniz. USB PD'yi (güç dağıtımı) destekleyen USB Type-C konektörlerine sahip bir taşınabilir şarj cihazı kullanın.
- Minimum 45 W (15 V/3 A) çıkış gücüne sahip bir taşınabilir şarj cihazı kullanın.
- Fotoğraf makinesine bağlamak için her iki ucunda da Type-C konektörleri olan bir USB kablosu kullanın.
- Tüm üçüncü taraf taşınabilir şarj cihazlarının ve USB kablolarının fotoğraf makinesi pilini şarj edebileceğini veya fotoğraf makinesine enerji sağlayabileceğini garanti etmiyoruz.

İpucu: Bilgisayardan USB Güç Tedariki ve Pili Şarj Etme

Bilgisayarlar, fotoğraf makinesini çalıştırmak veya pili şarj etmek için yalnızca bilgisayardaki dahili C Tipi USB bağlantı noktasına bağlı opsiyonel UC-E25 USB kablosu (her iki ucunda da C Tipi konektörleri olan) aracılığıyla akım sağlayacaktır.

- Birlikte verilen UC-E24 USB kablosu (fotoğraf makinesine bir C Tipi konektör ve USB cihazlara bir A Tipi konektör üzerinden bağlanır) bu amaç için kullanılamaz.
 - USB kablosunu fotoğraf makinesinin USB Güç İletim konektörüne bağlayın. Bilgisayar, USB data konektörü üzerinden bağlandığında fotoğraf makinesine güç sağlamayacaktır.
 - Model ve ürün özelliklerine bağlı olarak, bazı bilgisayarlar fotoğraf makinesini çalıştırmak veya pili şarj etmek için akım sağlamayacaktır.
-

Pili Takma

- Pili takmadan veya çıkarmadan önce fotoğraf makinesini kapatın.
- Turuncu pil mandalını bir tarafa basılı tutmak için pili kullanarak, pili mandal yerine kilitlene kadar pil yuvasının içine kaydırın.

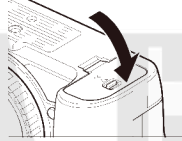
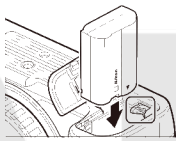
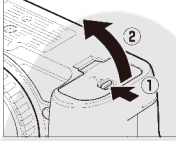

Pili Çıkarma

Pili çıkarmak için fotoğraf makinesini kapatın ve pil yuvası kapağını açın. Pili serbest bırakmak için pil mandalına ok ile gösterilen yönde basın ve ardından pili elinizle çıkarın.

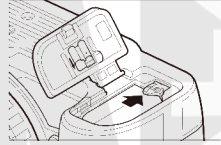

Pil Seviyesi

- Pil seviyesi, fotoğraf makinesi açırken çekim ekranında ve kontrol panelinde gösterilir.

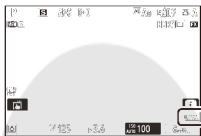



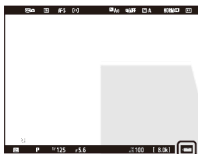

Ekran

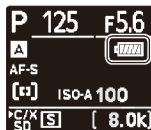

Vizör



Kontrol paneli

- Pil seviyesi göstergesi, pil seviyesi düştükçe  seviyesinden başlayarak sırasıyla ,  ve  olarak değişir. Pil seviyesi  seviyesine düştüğünde çekime ara verin ve pili şarj edin veya yedek bir pil hazırlayın.
- [**Deklanşör devre dışı bırakıldı. Pili şarj edin.**] mesajı görüntülenirse pili değiştirin veya şarj edin.

Bekleme Zamanlayıcısı

Fotoğraf makinesi pilin boşalmasını yavaşlatmaya yardımcı olmak için bir bekleme zamanlayıcısı kullanır. Yaklaşık 30 saniye boyunca hiçbir işlem gerçekleştirilmezse bekleme zamanlayıcısı sona erecek ve ekran, vizör ve kontrol paneli kapanacaktır. Kapanmadan birkaç saniye önce, ekran ve vizör karacaktır. Deklanşöre yarım basarak yeniden etkinleştirilebilirler. Bekleme zamanlayıcısı otomatik olarak sona ermeden önceki sürenin uzunluğu, Özel Ayar c3 [**Kapanma gecikmesi**] > [**Bekleme zamanlayıcısı**] kullanılarak seçilebilir.

Hafıza Kartlarını Takma

Fotoğraf makinesinde her türden bir, toplamda iki kart için iki hafıza kartı yuvası bulunmaktadır: Bir adet CFexpress veya XQD hafıza kartı alan bir yuva (1) ile bir adet SD hafıza kartı alan başka bir yuva (2).

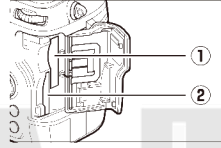

- Hafıza kartlarını takmadan veya çıkarmadan önce fotoğraf makinesini kapatın.
- Hafıza kartını gösterilen yönde tutarak yerine oturana kadar dümdüz yuvanın içine kaydırın.
 - **CFexpress ve XQD hafıza kartları:**

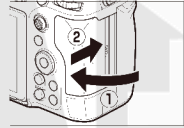
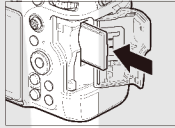
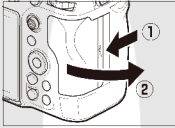

- **SD hafıza kartları:**

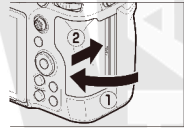
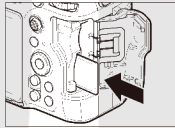
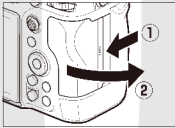

- Fotoğraf makinesinde ilk defa bir kart kullanılacaksa ayarlar menüsündeki [**Hafıza kartını formatla**] seçeneğini kullanarak kartı formatlayın.

İpucu: Kalan Poz Sayısı

- Çekim ekranı ve kontrol panelinde geçerli ayarlarda çekilebilen fotoğraf sayısı gösterilir.
- 1000'in üzerindeki değerler aşağı doğru en yakın yüzlüğe yuvarlanır. Örneğin, 8000 ve 8099 arasındaki değerler 8,0 k olarak gösterilir.
- Hafıza kartı takılı değilse bir [-E-] göstergesi görüntülenecektir.



İpucu: Yazmaya Karşı Koruma Anahtarı

- SD hafıza kartlarında bir yazmaya karşı koruma anahtarı bulunmaktadır. Anahtarı "LOCK" (kilit) konumuna kaydırmak kartı yazmaya karşı koruyarak içerdği verileri koruma altına alır.



- Yazmaya karşı korumalı bir kart takıldığında çekim ekranında bir "--" göstergesi ve bir [Card] uyarısı görünür.
- Yazmaya karşı korumalı bir kart takıldığında deklanşörü serbest bırakmaya çalışırsanız bir uyarı görüntülenecek ve resimler kaydedilmeyecektir. Resimler çekmeye veya silmeye çalışmadan önce hafıza kartının kilidini açın.

İpucu: Yuva Simgeleri

Geçerli resmin konumu, izleme ekranının sol alt köşesindeki bir simge ile gösterilir.



Hafıza Kartlarını Çıkarma

Hafıza kartına erişim lambasının kapalı olduğunu onayladıktan sonra, fotoğraf makinesini kapatın, hafıza kartı yuvası kapağını açın ve kartı çıkartmak için kartı içeri doğru bastırın (1). Kart daha sonra elle çıkarılabilir (2).

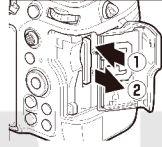

✓ Hafıza Kartı Yüksek Sıcaklık Uyarısı

Hafıza kartı yuvası kapağının içindeki etikette belirtildiği gibi, hafıza kartları fotoğraf makinesine takılıyken ısınabilir. Hafıza kartlarını fotoğraf makinesinden çıkarmadan önce hafıza kartı yüksek sıcaklık uyarısının (HOT CARD) çekim ekranından kaybolmasını bekleyin. Hafıza kartlarını hemen çıkarmaya çalışmak yanıklara neden olabilir veya kartların düşürülüp hasar görmesine neden olabilir. Fotoğraf makinesinin gövdesinin ve pillerin de sıcak olabileceğini unutmayın.

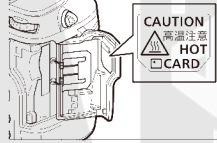

Objektif Takma

- Fotoğraf makinesi Z objektif yuvalı objektiflerle kullanılabilir. Objektiflerle ilgili daha fazla bilgi için Nikon İndirme Merkezi'nden indirebileceğiniz objektif belgelerine bakın.
- Bu belgede görsel amaçlı olarak genelde kullanılan objektif bir NIKKOR Z 50mm f/1.8 S'dir.
- Fotoğraf makinesine toz girmesini önlemek için dikkatli olun.
- Objektifi takmadan önce fotoğraf makinesinin kapalı olduğunu onaylayın.
 - Fotoğraf makinesi gövdesi kapağını (1, 2) ve arka objektif kapağını (3, 4) çıkarın.

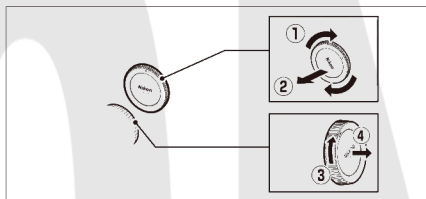

- Fotoğraf makinesi (5) ve objektif (6) üzerindeki montaj işaretlerini hizalayın. Görüntü sensörüne veya objektif kontaklarına dokunmayın.

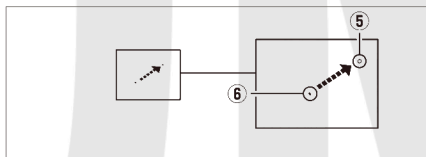

- Objektifi yerine oturana kadar gösterildiği gibi döndürün (7).



- Resim çekmeden önce ön objektif kapağını çıkarın.

✓ F Objektif Yuvalı Objektifler

- F objektif yuvalı objektifleri kullanmadan önce, bir FTZ II veya FTZ objektif yuvası adaptörünü (ayrıca edinilebilir) fotoğraf makinesine taktığınızdan emin olun.
- F objektif yuvalı objektifleri fotoğraf makinesine doğrudan takmaya çalışmak objektife veya görüntü sensörüne zarar verebilir.

Objektifleri Çıkartma

- Fotoğraf makinesini kapattıktan sonra, objektifi gösterilen yönde çevirirken (2) objektif çıkartma düğmesini basılı tutun (1).
- Objektifi çıkardıktan sonra, objektif kapaklarını ve fotoğraf makinesi gövde kapağını tekrar takın.

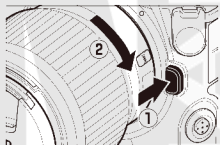



Fotoğraf Makinesi Ayarları

Fotoğraf makinesini açın, bir dil seçin ve saati ayarlayın. Fotoğraf makinesini ilk kez kullanmadan önce, bir dil ve saat dilimi seçmek için aşağıdaki adımları izleyin ve çektiğiniz resimlerle doğru saat ve tarihin kaydedilmesi için saati şekilde ayarlayın.

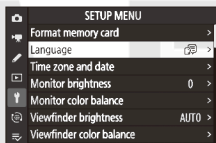
- 1 MENU düğmesine basın ve ayarlar menüsünde [Language] (Dil) öğesini vurgulayın ve  düğmesine basın.**



- 2 Bir dil seçin.**

İsteddiğiniz dili vurgulamak için  veya  düğmesine basın ve  düğmesine basın (mevcut diller fotoğraf makinesinin ilk satın alındığı ülkeye veya bölgeye göre değişir).

- 3 [Saat dilimi ve tarih] öğesini vurgulayın ve  düğmesine basın.**

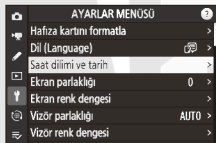

4 Bir saat dilimi seçin.

- **[Saat dilimi ve tarih]** ekranında **[Saat dilimi]** ögesini seçin.
- Ekranda tercih edilen dilimdeki seçili şehirler ve tercih edilen bölgedeki saat ile UTC arasındaki fark listelenmektedir.
- **[Saat dilimi]** ekranında bir saat dilimini vurgulayın ve **[OK]** düğmesine basın.



5 Yaz saati uygulamasını açın veya kapatın.

- **[Saat dilimi ve tarih]** ekranında **[Yaz saati uygulaması]** ögesini seçin.
- **[ON]** (yaz saati uygulaması açık) veya **[OFF]** (yaz saati uygulaması kapalı) ögesini seçin.
- **[ON]** ögesini seçmek saati bir saat ileri alır; etkiyi geri almak için **[OFF]** ögesini seçin.

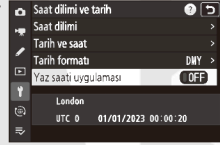

6 Saati ayarlayın.

- **[Saat dilimi ve tarih]** ekranında **[Tarih ve saat]** ögesini seçin.
- Saati, **[Tarih ve saat]** ekranından seçilen saat dilimindeki tarih ve saate ayarlamak için çoklu seçiciyi kullandıktan sonra **[OK]** düğmesine basın (fotoğraf makinesinin 24 saat formatını kullandığını unutmayın).



7 Bir tarih formatı seçin.

- [Saat dilimi ve tarih] ekranında [Tarih formatı] öğesini seçin.
- İstedığınız tarih (yıl, ay ve gün) gösterim sırasını vurgulayın ve  düğmesine basın.



8 Menülerden çıkın.

Çekim modundan çıkmak için deklanşöre hafifçe yarım basın.



Simgesi

Çekim ekranında yanıp sönen bir  simgesi makinenin saat ayarının sıfırlandığını gösterir. Yeni fotoğraflarla kaydedilen tarih ve saat doğru olmayacaktır; saati doğru saat ve tarihe ayarlamak için ayarlar menüsündeki [Sağ dilimi ve tarih] > [Tarih ve saat] seçeneğini kullanın. Makinenin saat ayarı bağımsız bir saat piliyle çalışır. Saat pili, ana pil fotoğraf makinesine takıldığında şarj olur. Şarj olması yaklaşık 2 gün sürer. Şarj olduktan sonra, saati yaklaşık bir ay çalıştıracaktır.

Temel Çekim ve İzleme

Fotoğraflar Çekme

Fotoğraflar çekmek için gerekli temel adımlar aşağıda tarif edilmiştir.

✓ Geri Çekilebilir Çerçevelere Sahip Objektifler

Geri çekilebilir çerçevelere sahip objektifler kullanımdan önce uzatılmalıdır. Objektif uzatılmış konuma klik sesiyle yerine oturana kadar zoom halkasını gösterildiği gibi döndürün.

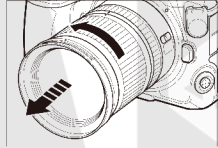

1 Fotoğraf/video seçiciyi konumuna döndürerek fotoğraf modunu seçin.

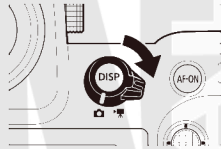

2 Fotoğraf makinesini hazırlayın.

Tutma yerini sağ elinizle tutarak ve fotoğraf makinesi gövdesini veya objektifi sol elinizle yerleştirerek, dirseklerinizi göğsünüzün kenarlarına doğru getirin.



Manzara (geniş) yönü



Portre (dikey) yönü

3 Fotoğrafi çerçeveselendirin.

Ana konuyu çerçevenin ortasına yakın bir yere konumlandırın.



4 Netleme yapmak için deklanşöre yarım basın (yani hafifçe deklanşöre basın ve yarım basılı olduğunda durun).



- Konu netlemedeyken netleme noktası yeşil görüntülenecektir. Fotoğraf makinesi netleme yapamıyorsa netleme noktası kırmızı yanıp sönecektir.
- Konu yetersiz aydınlatılmışsa AF yardımcı aydınlatması netleme işlemine yardımcı olmak için yanabilir.
- Ayrıca **AF-ON** düğmesine basarak da netleme yapabilirsiniz.

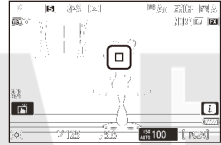

☑ AF Yardımcı Aydınlatması

AF yardımcı aydınlatmasını yanarken engellemeyin.

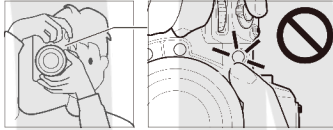

5 Parmađınızı deklanşörden kaldırmadan, resmi çekmek için düğmeye sonuna kadar basın.



☑ Hafıza Kartına Erişim Lambası

Hafıza kartına erişim lambası fotoğraf kaydediliyorken yanacaktır. *Hafıza kartını veya pili çıkarmayın.*

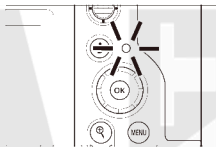

İpucu: Dokunmatik Deklanşör

Aynı zamanda ekrana dokunarak da bir fotoğraf çekebilirsiniz. Netleme yapmak için konunuza dokunun ve deklanşörü serbest bırakmak için parmađınızı kaldırın.

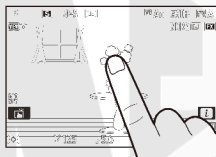

Video Kaydetme

Video kaydetmek için gerekli temel adımlar aşağıda tarif edilmiştir.

1 Fotoğraf/video seçiciyi konumuna döndürerek video modunu seçin.

Fotoğraf makinesi video modundayken opsiyonel flaş birimlerinin kullanılmadığını unutmayın.

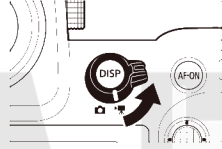

2 Kaydı başlatmak için video kayıt düğmesine basın.

- Bir kayıt göstergesi görüntülenecektir ve çekim ekranının kenarları kırmızıya dönecektir. Ekranda aynı zamanda kalan süre veya başka bir deyişle hafıza kartına kaydedilebilecek yaklaşık yeni metraj miktarı gösterilecektir.

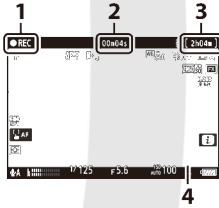
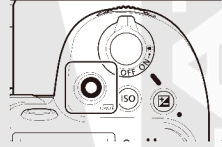

- 1 Kayıt göstergesi
- 2 Video kayıt süresi (kaydedilen metraj uzunluğu)
- 3 Kullanılabilir kayıt süresi
- 4 Kayıt göstergesi (kırmızı kenarlık)

- Fotoğraf makinesi kayıt sırasında **AF-ON** düğmesine basarak yeniden netlenebilir.
- Ses, dahili mikrofon aracılığıyla kaydedilir. Kayıt sırasında mikrofonunun üzerini örtmeyin.
- Ayrıca ekrandaki konunuza dokunarak da netleme yapabilirsiniz.

3 Kaydı sonlandırmak için video kayıt düğmesine tekrar basın.

✓ Hafıza Kartına Erişim Lambası

Hafıza kartına erişim lambası video kaydediliyorken yanacaktır. *Hafıza kartını veya pili çıkarmayın.*

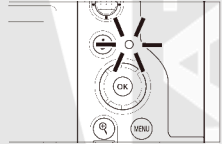



✓ Simgesi



Bir  simgesi, videoların kaydedilemeyeceğini gösterir.

❑ Dikkat: Video Kaydetme

- Video kaydı şu durumlarda otomatik olarak sona erecektir:
 - maksimum uzunluğa ulaşırsa
 - pil biterse,
 - farklı bir çekim modu seçerseniz,
 - fotoğraf/video seçiciyi kullanarak modları değiştirirseniz veya
 - objektif çıkarılırsa ya da
 - fotoğraf makinesinin iç sıcaklığı yükselirse.
- Fotoğraf makinesinin çıkardığı sesler kaydedilen metrajda duyulabilir:
 - otomatik netleme sırasında,
 - titreşim azaltma sırasında veya
 - elektrikli diyafram kullanıldığında.



❑ Yüksek Sıcaklık Uyarıları



Video kaydı sırasında fotoğraf makinesinin iç sıcaklığı yükselirse veya hafıza kartları ısınır, çekim ekranında bir hafıza kartı yüksek sıcaklık uyarısı () veya yüksek sıcaklık uyarısı () görünebilir.

- Fotoğraf makinesinde bir hafıza kartı yüksek sıcaklık uyarısı () görüntülediğinde, hafıza kartlarını çıkarmadan önce fotoğraf makinesinin soğumasını ve uyarının ekrandan temizlenmesini bekleyin. Hafıza kartlarını hemen çıkarmaya çalışmak yanıklara neden olabilir veya kartların düşürülüp hasar görmesine neden olabilir.
- Bir hafıza kartı yüksek sıcaklık uyarısı () veya yüksek sıcaklık uyarısı () görüntülenirse yalnızca hafıza kartları değil, fotoğraf makinesi gövdesi ve piller de sıcak olabilir.

İzleme

Çekimden sonra fotoğrafları ve videoları ekranda veya vizörde görüntülemek için  düğmesine basın.

- Ek resimleri görüntülemek için  veya  düğmesine basın ya da sola veya sağa kaydırın.

- Videolar, ekranın sol üst köşesindeki bir  simgesiyle gösterilir. İzlemeyi başlatmak için ekrandaki  simgesine dokununuz veya  düğmesine basın.

- İzlemeyi sonlandırmak ve çekim moduna geri dönmek için deklanşöre yarım basın.

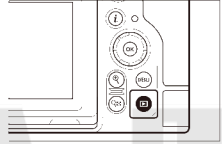

Sorun giderme

Müşteri Desteęi ile İletişim Kurmadan Önce

Fotoğraf makinesiyle ilgili herhangi bir sorunu aşağıdaki adımları izleyerek çözebilirsiniz. Satıcınıza veya yetkili Nikon servis temsilcisine danışmadan önce bu listeyi kontrol edin.

1 Yaygın sorunlar listesini kontrol edin.

Yaygın sorunlar ve çözümleri, *Başvuru Kaynağı*'nın sorun giderme bölümünde listelenmiştir.

2 Fotoğraf makinesini kapatın ve pili çıkarın, ardından yaklaşık bir dakika bekleyin, pili yeniden takın ve fotoğraf makinesini açın.

☑ Fotoğraf makinesi çekimden sonra verileri hafıza kartına yazmaya devam edebilir. Pili çıkarmadan önce en az bir dakika boyunca bekleyin.

3 Nikon web sitelerini arayın.

- Destek bilgileri ve sık sorulan soruların cevapları için ülkenizin veya bölgenizin web sitesini ziyaret edin (☎17).
- Fotoğraf makinenize yönelik en son donanım yazılımını indirmek için şu adresi ziyaret edin:
<https://downloadcenter.nikonimglib.com/>

4 Bir yetkili Nikon servis temsilcisine danışın.

Teknik Notlar

Fotoğraf Makinesinin Bakımı

Uzun Süreli Depolama

Ürün uzun bir süre kullanılmayacaksa pili çıkarın. Pili çıkarmadan önce, fotoğraf makinesinin kapalı olduğunu onaylayın.

Fotoğraf makinesini şu konumlarda saklamayın:

- yetersiz havalandırılmış veya %60'ın üzerinde neme maruz kalan yerlerde,
- televizyonlar veya radyolar gibi güçlü elektromanyetik alanlar üreten ekipmanların yanında veya
- 50 °C'nin üzerinde veya -20 °C'nin altında sıcaklıklara maruz kalan yerlerde.

Fotoğraf Makinesi ve Pilin Bakımı: Uyarılar

Uyarılar: Fotoğraf Makinesinin Kullanımı

● Düşürmeyin

Fotoğraf makinesi veya objektifi düşürmeyin ya da darbelere maruz bırakmayın. Ürün darbelere veya titreşimlere maruz kalırsa arıza yapabilir.

● Kuru Tutun

Fotoğraf makinesini kuru tutun. Fotoğraf makinesinin içindeki sudan kaynaklanan iç mekanizmanın paslanması, yalnızca onarımı pahalı olan hasarlara değil, aynı zamanda onarımı mümkün olmayan hasarlara da neden olabilir.

● Ani Sıcaklık Değişimlerinden Kaçının

Fotoğraf makinesini sıcak bir ortamdan soğuk bir ortama götürmek veya *tam tersini yapmak*, fotoğraf makinesinin içinde ve dışında hasara neden olabilecek yoğuşmaya neden olabilir. Fotoğraf makinesini bir sıcaklık sınırından geçirmeden önce kapalı bir çantaya veya plastik bir kılıfı yerleştirin. Fotoğraf makinesi, yeni sıcaklığa adapte olmak için bir süre geçtikten sonra çantadan veya kılıftan çıkarılabilir.

● Güçlü Manyetik Alanlardan Uzak Tutun

Radyo vericileri gibi cihazların ürettiği statik yükler ya da manyetik alanlar ekranda parazitlenme yapabilir, hafıza kartında depolanan verileri bozabilir ya da ürünün iç devrelerini olumsuz etkileyebilir.

● Kredi Kartlarını ve Bunun Gibi Diğer Manyetik Depolama Cihazlarını Fotoğraf Makinesi ve Objektiften Uzak Tutun

Manyetik depolama cihazlarında saklanan veriler bozulabilir.

● Objektifi Güneşe Yöneltilmiş Olarak Bırakmayın

Objektifi güneşe veya diğer parlak ışık kaynağına doğrultulmuş şekilde bırakmayın. Yoğun ışık görüntü sensörüne hasar verebilir veya solmaya ya da "kalıcı izlere" neden olabilir. Fotoğraf makinesiyle çekilen fotoğraflar beyaz bir bulanıklıkla etkisi gösterebilir.

● Taşıma ve nakliye sırasında dikkat edilecek hususlar

Taşıma ve nakliye işlemini ürünün orijinal kutusu ile yapınız ve ambalajın tamamen kapalı olduğuna emin olunuz. Taşıma ve nakliye sırasında ürüne maksimum dikkat gösterilmelidir. Ambalaja ve pakete zarar verebilecek dış etkenlere (nem, su, darbe, vb.) karşı koruyunuz. Taşıma sırasında oluşacak çarpma, düşürme vb. etkiler karşısında cihaz çalışmayabilir veya kalıcı hasarlar oluşabilir. Bu tip hasarlara maruz kalmış ürünler garanti kapsamında işlem görmeyecektir.

● Lazerler ve Diğer Parlak Işık Kaynakları

Fotoğraf makinesinin görüntü sensöründe hasara neden olabileceği için lazerler veya başka son derece parlak ışık kaynaklarını objektife doğru tutmayın.

● Temizleme

Fotoğraf makinesi gövdesini temizlerken, toz ve iplik parçalarını temizlemek için nazikçe bir havalı fırça kullanın, ardından nazikçe yumuşak, kuru bir bezle silin. Fotoğraf makinesini plajda veya deniz kenarında kullandıktan sonra, tatlı suyla hafifçe nemlendirilmiş bir bez kullanarak tüm kum veya tuzu silerek temizleyin ve ardından fotoğraf makinesini iyice kurulaştırın. Nadir durumlarda, statik elektrik LCD ekranların aydınlanmasına ya da kararmasına yol açabilir; bu bir arıza göstergesi değildir. Ekran kısa bir süre sonra normale dönecektir.

● Objektifi ve Vizörü Temizleme

Bu cam bileşenler kolayca hasar görür: toz ve iplik parçalarını bir havalı fırça ile temizleyin. Bir aerosollü havalı fırça kullanıyorsanız cam bileşenlere hasar verebilecek sıvının boşalmasını önlemek için kutuyu dikey olarak tutun. Objektiften parmak izlerini ve diğer lekeleri çıkarmak için az miktarda objektif temizleyiciyi yumuşak bir beze uygulayın ve objektifi dikkatli bir şekilde temizleyin.

● Görüntü Sensörüne Dokunmayın

Hiçbir koşulda görüntü sensörüne basınç uygulamayın, temizlik aletleriyle dürtmeyin ya da bir havalı fırçadan gelen güçlü hava akımlarına maruz bırakmayın. Bu işlemler sensörü çizebilir veya başka bir şekilde hasar verebilir.

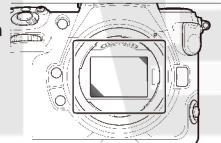

● Sensör Korumasına Dokunmayın

Ayarlar menüsünde [**Kplı drmda snsr koruması dvrnřı**] için [**Sensör koruması kapanır**] seçilirse görüntü sensörünün önündeki sensör koruması fotoğraf makinesi kapatıldığında kapanacaktır. Hiçbir zaman sensör korumasını delmeyin veya sensör korumasına basınç uygulamayın. Bu önleme uyulmaması, korumayı çizebilir veya korumaya başka bir şekilde zarar verebilir.

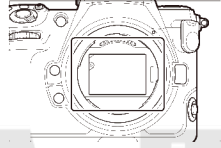

● Objektif Kontakları

Objektif kontaklarını temiz tutun. Parmaklarınızla dokunmaktan kaçının.

● İyi Havalandırılan bir Alanda Saklayın

Küflenmeyi engellemek için fotoğraf makinesini kuru, iyi havalandırılan bir alanda saklayın. Fotoğraf makinesini naftalin veya kafur güve topları ile, güçlü elektromanyetik alanlar üreten ekipmanların yanında veya örneğin bir ısıtıcının yakını ya da sıcak bir günde kapalı bir taşıtın içi gibi son derece yüksek sıcaklıklara maruz kalabileceği yerlerde saklamayın. Bu önlemlere uyulmaması ürünün arızalanmasına yol açabilir.

● Uzun Süreli Depolama

Örneğin sızan pil sıvısının yol açabileceği hasar önlemek için ürün uzun bir süre kullanılmıyacaksa pili çıkarın. Fotoğraf makinesini kurutucu madde içeren plastik bir torbada depolayın. Ancak deri fotoğraf makinesi kılıfını plastik bir torbada saklamayın, çünkü bu işlem malzemenin bozulmasına sebep olabilir. Pili serin, kuru bir yerde saklayın. Kurutucunun zamanla nemi emme kapasitesini yitireceğini ve düzenli aralıklarla değiştirilmesi gerektiğini unutmayın. Küflenmeyi önlemek için fotoğraf makinesini en az ayda bir kez depodan çıkarın, pili takın ve deklanşörü birkaç kez serbest bırakın.

● **Güç Kaynağını Çıkarmadan veya Güç Kaynağının Bağlantısını Kesmeden Önce Ürünü Kapatın**

Fotoğraf makinesi açıkken güç kaynağını çıkarmak veya güç kaynağının bağlantısını kesmek ürüne hasar verebilir. Resimler kaydedilirken veya silinirken güç kaynağının çıkarılmaması veya bağlantısının kesilmemesi için özel özen gösterilmelidir.

● **Ekran/Vizör**

- Ekran ve vizör son derece yüksek bir hassasiyetle üretilmiştir; piksellerin en az %99,99'u etkilidir ve %0,01'den fazlası kayıp veya bozuk değildir. Bu ekranlarda daima açık olan (beyaz, kırmızı, mavi veya yeşil) veya daima kapalı olan (siyah) pikseller bulunabilir, ancak bu bir arıza değildir. Cihazla kaydedilen resimler etkilenmez. Bu konuda anlayışlı olmanızı rica ederiz.
- Parlak ışıkta ekrandaki resimlerin görülmesi güçleşebilir.
- Ekranı basınç uygulamayın. Arızalanabilir veya hasar görebilir. Toz ve iplik parçaları bir havalı fırça ile temizlenebilir. Lekeler, ekranı yumuşak bir bez ya da güderi ile hafifçe silerek temizlenebilir. Ekranın kırılması durumunda kırık camlardan dolayı yaralanmaları önlemek için özen gösterilmelidir. Ekrandan çıkan sıvı kristalin cildinize temas etmemesine veya gözlerinize ya da ağızınıza girmemesine dikkat edin.
- Vizörde çekimleri çerçeveselendirirken aşağıdaki belirtilerden birini deneyimlerseniz durumunuz iyileşene kadar kullanmayı bırakın:
 - mide bulantısı, göz ağrısı, göz yorulması,
 - baş dönmesi, baş ağrısı, boynunuzda veya omuzlarınızda katılaşma,
 - bulantı veya el göz koordinasyonu kaybı ya da
 - yol tutması.
- Ekranda, arka arkaya çekim sırasında hızlı bir şekilde titreme olabilir. Titreyen ekranı izlemek kendinizi kötü hissetmenize neden olabilir. Durumunuz iyileşene kadar kullanmayı bırakın.

● Parlak Işıklar ve Arkadan Aydınlatılan Konular

Nadir durumlarda, parlak ışıklar veya arkadan aydınlatılan konular içeren resimlerde çizgi şeklinde kumlanma görülebilir.

● Fotoğraf Makinesi Çekim ve İzleme Ekranları

Ton modu için [HLG] seçildiğinde, fotoğraf makinesi ekranındaki ve vizöründeki çekim ve izleme ekranları, rastgele dağılmış parlak pikseller, sis veya çizgiler şeklinde “kumlanma” içerebilir ya da parlak noktalar ve çok doygun renkleri doğru bir şekilde oluşturmayı başaramayabilir. Ek olarak, fotoğraflar tam çerçeve görüntülediğinde fotoğraf makinesi ekranında veya vizörde garip ton kesintileri görülebilir ancak fotoğraflar bu durumdan etkilenmez. Doğru ton reproduksiyonu için HLG ile uyumlu ekranları, bilgisayarları, işletim sistemlerini, uygulamaları ve diğer ekipmanları kullanın.

☑ Uyarılar: Veri Depolama Cihazlarının Bertaraf Edilmesi

Lütfen resimlerin silinmesinin veya hafıza kartlarının ya da diğer veri depolama cihazlarının formatlanmasının orijinal resim verilerini tamamen silmediğini not edin. Kimi zaman silinen dosyalar, ticari olarak bulunabilen yazılımlar vasıtasıyla atılan depolama cihazlarından geri alınabilmekte, bu da kişisel resim verilerinin kötü niyetli olarak kullanımına yol açabilmektedir. Bu verilerin gizliliğinin sağlanması kullanıcının sorumluluğundadır.

Bir veri depolama cihazını elden çıkarmadan veya kalıcı olarak başkasına vermeden önce, ticari silme yazılımını kullanarak tüm verileri silin veya cihazı formatlayın ve sonra özel bilgiler içermeyen resimlerle tamamen doldurun (örneğin, boş gökyüzü resimleri). Veri depolama cihazları fiziksel olarak yok edilirken yaralanmadan kaçınmak için dikkatli olunmalıdır.

Fotoğraf makinesini atmadan veya mülkiyetini başkasına devretmeden önce, ayrıca fotoğraf makinesi ayarlar menüsündeki [Tüm ayarları sıfırla] seçeneğini ağ ayarlarını ve diğer kişisel bilgileri silmek için kullanmalısınız.

Uyarılar: Pillerin Kullanılması

● Kullanım Önlemleri

- Piller yanlış kullanılırsa patlayabilir veya sızıntı yapabilir, bu da ürünün korozyona uğramasına neden olabilir. Pilleri kullanırken aşağıdaki önlemlere uyun:
 - Pili değiştirmeden önce ürünü kapatmayın.
 - Uzun süreli kullanımdan sonra piller sıcak olabilir.
 - Pil terminallerini temiz tutun.
 - Yalnızca bu ekipmanda kullanım için onaylanmış pilleri kullanın.
 - Pilleri kısa devre yaptırmayın veya parçalarına ayırmayın ya da ateşe veya aşırı ısıya maruz bırakmayın.
 - Pil fotoğraf makinesine veya şarj cihazına takılı değilken terminal kapağını yerine takın.
- Pil örneğin kullanımdan hemen sonra sıcaksa şarj etmeden önce soğumasını bekleyin. İç sıcaklığı yüksekken pili şarj etmeye çalışmak, pil performansını olumsuz etkileyecektir ve pil şarj olmayabilir ya da yalnızca kısmen şarj olabilir.
- Pil bir süre kullanılmayacaksa pili fotoğraf makinesinden çıkarın ve 15 °C ila 25 °C arasındaki bir ortam sıcaklığına sahip serin, kuru bir yerde saklayın. Sıcak veya aşırı derecede soğuk yerlerden kaçının.
- Uzun süreli depolamadaki piller yılda en az bir kez yaklaşık %50 seviyesine kadar şarj edilmelidir. Pili depoya geri götürmeden önce %100 şarj etmeyin. Tamamen bitmiş bir pil, pili %100 seviyesine şarj etmek için gereken sürenin yaklaşık yarısında yaklaşık %50 seviyesine kadar şarj olacaktır.

- Kullanmadığınızda pili fotoğraf makinesinden veya şarj cihazından çıkarın. Fotoğraf makinesi ve şarj cihazı kapalıyken çok az bir miktar da olsa şarj tüketir; bu da pili artık çalışmayacağı bir noktaya getirebilir.
- Pili -10°C 'den düşük veya 40°C 'den yüksek ortam sıcaklıklarında kullanmayın. Bu önlemin alınmaması pile zarar verebilir veya performansını düşürebilir. Pili iç mekanlarda 5°C ile 35°C arasındaki ortam sıcaklıklarında şarj edin. Sıcaklığı 0°C 'nin altındaysa veya 60°C 'nin üzerindeyse pil şarj olmayacaktır.
- Pil sıcaklığı 0°C ile 15°C ve 45°C ile 60°C arasındayken kapasite düşebilir ve şarj süreleri uzayabilir.
- Pillerin kapasitelerinde düşük ortam sıcaklıklarında genellikle bir düşüş meydana gelir. Yaklaşık 5°C altındaki sıcaklıklarda şarj edilen yeni piller bile, ayarlar menüsü [**Pil bilgisi**] yaş göstergesinde "0"dan "1"e geçici bir artış gösterebilir ancak pil yaklaşık 20°C veya daha yüksek bir sıcaklıkta şarj edildikten sonra gösterge normale dönecektir.
- Pil kapasitesi düşük sıcaklıklarda düşer. Kapasitede sıcaklıkla oluşan değişim fotoğraf makinesi pil seviyesi göstergesinde yansıtılır. Sonuç olarak pil göstergesi, pil tamamen dolu olsa bile sıcaklık düştükçe kapasitede bir düşüş gösterebilir.
- Piller kullanımdan sonra sıcak olabilir. Pilleri fotoğraf makinesinden çıkarırken gereken itinağı gösterin.

● Pilleri Kullanmadan Önce Şarj Edin

Pili kullanmadan önce şarj edin. Birlikte verilen pil sevkiyat sırasında tamamen dolu değildir.

● Yedek Pilleri Hazır Bulundurun

Fotoğraf çekmeden önce yanınızda yedek bir pil bulundurun ve tam şarjlı tutun. Bulduğunuz yere bağlı olarak, kısa süre içinde yedek pil satın almanız zor olabilir.

● Soğuk Günlerde Tamamen Dolu Yedek Pilleri Hazır Bulundurun

Kısmen şarjlı piller soğuk günlerde çalışmayabilir. Soğuk havalarda, kullanmadan önce bir pili şarj edin ve başka bir pili gerektiğinde değiştirilmeye hazır olacak şekilde sıcak bir yerde tutun. Soğuk piller ısındığında şarjlarının bir kısmını geri kazanabilir.

● Pil Seviyesi

- Pil tam olarak boşaldığında fotoğraf makinesini sürekli açmak veya kapatmak pil ömrünü kısaltacaktır. Tamamen boşalan piller kullanımdan önce şarj edilmelidir.
- Oda sıcaklığında kullanılırken tam şarjlı bir pilin şarjını koruma süresinde dikkat çekici bir düşme olması değiştirilmesi gerektiği anlamına gelir. Yeni bir şarj edilebilir pil satın alın.

● Tamamen Dolu Pilleri Şarj Etmeye Çalışmayın

Pil tam dolduktan sonra şarj etmeye devam etmek pil performansını olumsuz etkileyebilir.

● Kullanılmış Pilleri Geri Dönüştürme

Terminalerin bantla yalıtıldığından emin olduktan sonra, şarj edilebilir pilleri yerel düzenlemelere uygun bir şekilde geri dönüştürün.

Uyarılar: Şarj Cihazının Kullanılması

- Şarj sırasında şarj cihazını hareket ettirmeyin. Bu önlemin alınmaması çok nadir durumlarda, pilin yalnızca kısmen şarj olmasına rağmen şarj cihazının şarjın tamamlandığını göstermesine neden olabilir. Tekrar şarj etmeye başlamak için pilin çıkarıp yeniden takın.
- Şarj cihazının terminallerine kısa devre yaptırmayın. Bu önlemin alınmaması aşırı ısınmaya ve şarj cihazının hasar görmesine neden olabilir.
- Kullanımda değilken şarj cihazını prizden çekin.
- MH-25a'yı yalnızca uyumlu pillerle kullanın.
- Hasar sonucunda içi görünen veya kullanıldıklarında alışılmadık sesler çıkaran şarj cihazlarını kullanmayın.
- Bu ürünün üzerindeki semboller şunları temsil eder:
~ AC, --- DC,  Sınıf II ekipman (ürünün yapısı çift yalıtımlıdır)

Ticari Markalar ve Lisanslar

- CFexpress, CompactFlash Association'ın Amerika Birleşik Devletleri ve diğer ülkelerdeki bir ticari markasıdır.
- NVM Express, NVM Express Inc.'in bir ticari markası veya tescilli ticari markasıdır.
- XQD, Sony Corporation'ın bir ticari markasıdır.
- SD, SDHC ve SDXC logoları SD-3C, LLC'nin ticari markalarıdır.
- Windows, Microsoft Corporation'ın Amerika Birleşik Devletleri ve/veya diğer ülkelerde tescilli ticari markası veya ticari markasıdır.
- Apple®, App Store®, Apple logoları, iPhone®, iPad®, Mac ve macOS, Apple Inc.'in A.B.D. ve/veya diğer ülkelerde tescilli ticari markalarıdır.
- Android, Google Play ve Google Play logosu, Google LLC kuruluşunun ticari markalarıdır. Android robot Google tarafından oluşturulan ve paylaşılan çalışmanın yeniden üretilmesi veya değiştirilmesiyle geliştirilmiştir ve Creative Commons 3.0 Atıf Lisansı'nda açıklanan şartlara uygun olarak kullanılmaktadır.
- IOS, Cisco Systems, Inc.'in ABD ve/veya diğer ülkelerdeki bir ticari markası veya tescilli ticari markasıdır ve lisans altında kullanılır.
- HDMI, HDMI logosu ve High-Definition Multimedia Interface, HDMI Licensing, LLC'nin ticari markaları veya tescilli ticari markalarıdır.

HDMI

- Bluetooth® sözcüğü markası ve logosu, Bluetooth SIG, Inc.'in tescilli ticari markalarıdır ve bu markaların Nikon tarafından kullanımı lisans altındadır.
- Wi-Fi ve Wi-Fi logosu, Wi-Fi Alliance'in ticari markaları veya tescilli ticari markalarıdır.
- Powered by intoPIX technology.



- Bu belgede bahsi geçen diğer tüm ticari adlar veya Nikon ürününüzle birlikte verilen diğer dokümanlar ilgili şirketlerin ticari markaları veya tescilli ticari markalarıdır.
- Use of the Made for Apple badge means that an accessory has been designed to connect specifically to the Apple products identified in the badge, and has been certified by the developer to meet Apple performance standards. Apple is not responsible for the operation of this device or its compliance with safety and regulatory standards. Please note that the use of this accessory with an Apple product may affect wireless performance.
- This product includes software developed by the OpenSSL Project for use in the OpenSSL Toolkit.
- Bu ürünün yazılımı, telif hakkı üçüncü taraflara ait olan açık kaynaklı yazılımlar içerir. Bu açık kaynaklı yazılımlar için lisans şartlarını *Başvuru Kaynağı*'nda bulabilirsiniz.
<https://downloadcenter.nikonimglib.com/>

Bildirimler

● Türkiye'deki Müşteriler İçin Bildirimler

AC şarj adaptörü kullanırken

Bu fotoğraf makinesini şarj etmek için bir AC şarj adaptörü kullanırken, aşağıdaki standartlara uyup uymadığını kontrol edin.

Maksimum şarj hızına ulaşmak için adaptörün sağladığı güç, radyo ekipmanının gerektirdiği üzere minimum 7,5 watt ile maksimum 15 watt arasında olmalıdır.

USB PD hızlı şarj



Bertaraf etme bilgileri

Bu sembol elektrikli ve elektronik donanımın ayrı bir şekilde toplanacağını belirtir.

- Bu ürün uygun bir toplama noktasında ayrı olarak toplanmalıdır. Evsel atık olarak atmayın.
- Ayrı toplama ve geri dönüşüm, doğal kaynakları korumaya ve yanlış atım sonucu oluşabilen insan sağlığı için olumsuz sonuçları engellemeye yardımcı olur.
- Daha fazla bilgi için satıcınıza veya atık yönetiminden sorumlu yerel yetkililere başvurun.



DİKKAT: PİL DEĞİŞİMİNDE YANLIŞ TÜRDE PİL KULLANILMASI PATLAMA RİSKİNE YOL AÇAR. KULLANILMIŞ PİLLER TALİMATLARA GÖRE ATILMALIDIR.

Pilin üzerinde bulunan bu sembol, pilin ayrı olarak toplanması gerektiğini gösterir.

- Bu simgeyle işaretlenmiş olsun ya da olmasın, tüm piller uygun bir toplama noktasında ayrı olarak toplanmak üzere tasarlanmıştır. Evsel atık olarak atmayın.
- Daha fazla bilgi için satıcınıza veya atık yönetiminden sorumlu yerel yetkililere başvurun.



Bluetooth ve Wi-Fi (Kablosuz LAN)

Bu ürün Amerika Birleşik Devletleri İhracat İdaresi Yönetmelikleri (EAR) ile kontrol edilmektedir. Bu yazının yazıldığı an itibariyle ambargoya veya özel kontrollere tabi aşağıdaki ülkeler dışındaki diğer ülkelere ihracat için Amerika Birleşik Devletleri hükümetinin izni gerekli değildir: Küba, İran, Kuzey Kore, Sudan ve Suriye (liste değişebilir).

Kablosuz cihazların kullanımı bazı ülke veya bölgelerde yasaklanmış olabilir. İlgili tüm yerel yönetmelikleri öğrenin ve bu yönetmeliklere uyun.

Bu cihazdaki Bluetooth verici 2,4 GHz bandında çalışmaktadır.

● Avrupa'daki ve Telsiz Ekipmanları Yönetmeliği ile Uyumlu Ülkelerdeki Müşteriler İçin Uyarı

İşbu belgeyle, Nikon Corporation Z 8 tipi radyo cihazının 2014/53/EU Yönetmeliği ile uyumlu olduğunu beyan eder.



AB uygunluk beyanının tam metni, aşağıdaki internet adresinde bulunabilir:

https://imaging.nikon.com/support/pdf/DoC_N2120.pdf

Bu telsiz ekipmanında, 5150–5350 MHz bandı yalnızca iç mekan kullanımıyla sınırlıdır. Hizmete alma veya kullanım izni şartına ilişkin bu kısıtlama AT, BE, BG, CY, CZ, DK, EE, FI, FR, DE, EL, MK, IE, IT, LV, LT, LU, MT, NL, PL, PT, RO, SK, LI, HU, SI, ES, SE, UK (NI), IS, ME, NO, CH, TR, HR ve RS için geçerlidir.

Wi-Fi

- Çalışma frekansı:
 - Avrupa (aşağıda listelenen ülkeler dışında), İsrail ve Türkiye: 2412–2472 MHz (kanal 13) ve 5180–5825 MHz (5180–5700 MHz ve 5745–5825 MHz)
 - Rusya, Belarus, Kazakistan ve Ukrayna: 2412–2462 MHz (kanal 11) ve 5180–5320 MHz
 - Avustralya, Yeni Zelanda ve Fiji Cumhuriyeti: 2412–2462 MHz (kanal 11) ve 5180–5825 MHz (5180–5580 MHz, 5660–5700 MHz ve 5745–5825 MHz)
 - A.B.D., Kanada ve Meksika: 2412–2462 MHz (kanal 11) ve 5180–5825 MHz (5180–5240 MHz, 5500–5580 MHz, 5660–5700 MHz ve 5745–5825 MHz)
 - Kuzey ve Güney Amerika içindeki diğer ülkeler: 2412–2462 MHz (kanal 11) ve 5180–5805 MHz (5180–5240 MHz ve 5745–5805 MHz)

- Asya (Türkiye, Kazakistan, Tayvan, Bangladeş, Pakistan ve Hindistan dışında) ve Yeni Kaledonya: 2412–2462 MHz (kanal 11) ve 5745–5805 MHz
- Hindistan: 2412–2472 MHz (kanal 13) ve 5180–5825 MHz (5180–5320 MHz ve 5745–5825 MHz)
- Afrika, Orta Doğu (İsrail dışında), Tayvan, Bangladeş, Pakistan ve Bolivya: 2412–2462 MHz (kanal 11)
- Maksimum çıkış gücü (EIRP):
 - 2,4 GHz bandı: 1,4 dBm
 - 5 GHz bandı (5180–5320 MHz): 10,8 dBm
 - 5 GHz bandı (5500–5825 MHz): 7,8 dBm

Bluetooth

- Çalışma frekansı:
 - Bluetooth: 2402–2480 MHz
 - Bluetooth Low Energy: 2402–2480 MHz
- Maksimum çıkış gücü (EIRP):
 - Bluetooth: –4,1 dBm
 - Bluetooth Low Energy: –5,6 dBm

● Avrupa'daki Müşteriler İçin Uyarı Bekleme durumunda güç tüketimi Kamera

Güç tüketimi

- Kapalı modu: 0,1 W
- Bekleme modu: 0,1 W
- Ağa bağlı bekleme modu (Bluetooth bağlantıları): 0,1 W

Pil şarj cihazı MH-25a

- Bekleme modu: 0,1 W

Varsayılan geçiş süresi

- Bekleme modu: 1 dk.
- Ağa bağlı bekleme modu (Bluetooth bağlantıları): 1 dk.

● Güvenlik

Bu ürünün faydalarından birinin de başkalarının menzili içinde özgürce kablosuz veri alışverişine bağlanmasına olanak sağlaması olmasına rağmen, güvenlik etkinleştirilmezse aşağıdakiler meydana gelebilir:

- Veri hırsızlığı: Kötü niyetli üçüncü şahıslar kullanıcı kimliklerini, şifreleri ve diğer kişisel bilgileri çalmak için kablosuz iletişimleri alıkoyabilirler.
- Yetkisiz erişim: Yetkisiz kullanıcılar ağa erişebilir ve verileri değiştirebilir ve başka kötü niyetli eylemler gerçekleştirebilir. Kablosuz ağların tasarımı dolayısıyla, özel saldırıların güvenlik etkin olduğunda bile yetkisiz erişime olanak sağlayabileceğini unutmayın.
- Güvenliksiz ağlar: Açık ağlara bağlanmak izinsiz erişime neden olabilir. Yalnızca güvenli ağlar kullanın.

İpucu: Uyumluluk İşareti

Fotoğraf makinesinin uyumlu olduğu standartlar, ayarlar menüsündeki **[Uyumluluk İşareti]** seçeneği kullanılarak görüntülenebilir.

Z 8 Model Name: N2120

Garanti Koşulları - Nikon Avrupa Hizmet Garantisi

Değerli Nikon Müşterisi,

Bu Nikon ürününü satın aldığınız için teşekkür ederiz. Nikon ürününüz için garanti hizmetine ihtiyaç duyarsanız lütfen ürünü satın aldığınız bayiye veya Nikon Europe B.V. (örn. Avrupa/Rusya/diğerleri) satış alanı içindeki yetkili hizmet ağı üyelerimizden birine başvurun. Ayrıntılar için bkz:

<https://www.nikoneurope.com>

Herhangi bir sorunla karşılaşmamak için, bayinize veya yetkili hizmet ağımıza başvurmadan önce kullanım kılavuzlarını dikkatlice okumanızı tavsiye ederiz.

Nikon ürününüz herhangi bir üretim hatasına karşı, ürünün satın alındığı tarihten itibaren bir tam yıl garantilidir. Garanti süresi içinde ürünün hatalı malzeme veya işçilik sebebiyle hatalı olduğu ortaya çıkarsa, Nikon Europe B.V. satış sınırları içindeki yetkili hizmet ağımız, işçilik veya parçalar için herhangi bir ücret talep etmeden, aşağıda belirtilen şartlar ve koşullara uygun olarak ürünü onaracaktır. Nikon ürünü değiştirme veya onarma hakkını (tamamen kendi takdirinde) saklı tutar.

1. Bu garanti yalnızca bilgilerin yazıldığı garanti kartının, orijinal faturanın veya satın alma tarihini, ürün tipini ve bayinin ismini gösteren satın alma belgesinin ve ürünün ibrazı üzerine geçerlidir. Yukarıda belirtilen belgelerin ibraz edilmemesi veya verilen bilginin eksik ya da anlaşılmasız olması halinde, Nikon, ücretsiz garanti hizmeti sunmayı reddetme hakkını saklı tutar.

2. Bu garanti şunları kapsamaz:

- normal eskime veya aşınma sonucu gerekli olan parçaların bakımı, tamiri veya değiştirilmesi.
- ürünün kullanım kılavuzlarında tanımlanan normal amacı dışında geliştirmek üzere değiştirilmesi ve bunun için Nikon'un önceden yazılı onayının alınmaması.
- nakliye masrafları ve ürünlerin garantisi ile doğrudan veya dolaylı olarak ilişkili tüm nakliye riskleri.
- ürünün tasarlandığı ve/veya üretildiği ülke dışındaki ülkelerde yürürlükte olan yerel veya ulusal teknik standartlara uymak amacıyla, Nikon'un önceden yazılı izni alınmaksızın üründe gerçekleştirilecek değişim ve ayar işlemlerinden doğan hasarlar.

3. Garanti şu durumlarda geçerli değildir:

- ürünü normal amacı dışında veya doğru kullanım ve bakıma ilişkin kullanıcı talimatlarına aykırı biçimde kullanmak ve kullanıldığı ülkede geçerli olan emniyet standartlarına uymayan şekilde kurmak veya kullanmak dahil ancak bunlarla sınırlı olmamak kaydıyla, ürünün yanlış kullanımından doğan hasarlar.
- yıldırım, su, yangın, yanlış kullanım veya ihmal dahil ancak bunlarla sınırlı olmamak kaydıyla, kazalar sonucu ortaya çıkan hasarlar.
- ürünün üzerindeki model veya seri numarasının tahrif edilmesi, okunmaz hale gelmesi veya çıkarılması.
- yetkili olmayan hizmet kurumları veya kişiler tarafından gerçekleştirilen tamir veya ayar işlemlerinden doğan hasarlar.
- ürünün dahil olduğu veya kullanıldığı sistemlerde meydana gelen hatalar.